

CASCADIA CLIP^{MD}

ESPACEURS THERMIQUES EN FIBRE DE VERRE



RÉALISEZ DES PROJETS CONFORMES À LA NORME CNÉB 2015 GRÂCE AUX CARACTÉRISTIQUES SUIVANTES :

- ISOLATION EXTERNE PLUS MINCE
- MOINS DE COMPOSANTES
- COÛT D'ASSEMBLAGE MOINS ÉLEVÉ
- MEILLEUR RENDEMENT THERMIQUE

LES SYSTÈMES DE SOUTIEN POUR REVÊTEMENTS EXTÉRIEURS QUI FONT APPEL À DES TRADITIONNELLES MOULURES EN Z EN ACIER NE RÉPONDENT PAS AUX EXIGENCES DE LA NORME CNÉB 2015 EN RAISON DE LEUR DEGRÉ ÉLEVÉ DE PERTE THERMIQUE PAR CONDUCTION.

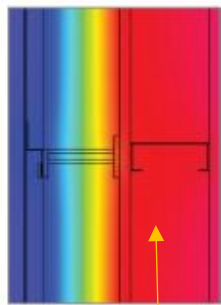

Système Cascadia Clip
(conductivité FAIBLE)

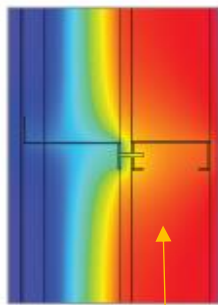

Système traditionnel avec moulures en Z
(conductivité ÉLEVÉE)

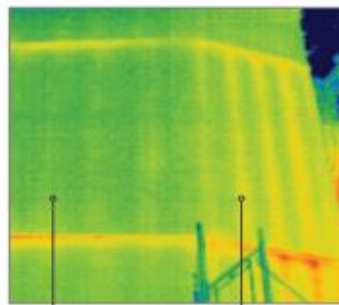

Avec Cascadia Clip Avec moulures en Z verticales

POURQUOI CHOISIR LES ESPACEURS THERMIQUES CASCADIA CLIP^{MD}

CONDUCTIVITÉ FAIBLE

Conductivité jusqu'à 1000 fois plus faible que les systèmes métalliques, permettant de répondre aux exigences de la norme CNÉB, même avec des murs très minces.

RÉSISTANCE

La fibre de verre haute résistance permet un meilleur espacement tout en augmentant le rendement et en réduisant le coût des composantes.

DURABILITÉ

Ayez l'esprit tranquille : durée de vie supérieure à 85 ans, pièces de fixation soumises à 3000 heures de pulvérisation salée, et profilés en forme de chapeau et moulures en Z Galvalume résistants à la corrosion.

AJUSTEMENT

Des cales d'épaisseurs et des supports sont offerts, au besoin, pour les murs de soutien inégaux. Grâce au système d'ajustement, le système d'ajustement ne pénètre pas la couche d'isolation.

RÉPONDRE AUX EXIGENCES DE LA NORME CNEB 2015 GRÂCE À CASCADIA CLIP

Exemple : Construction avec montant en acier



Profondeur de la fixation/isolation (pouces)	3 po	3,5 po	4 po	5 po	6 po	8 po
Construction murale	Résistance thermique (R) réelle					
Espace de 16 po x 48 po entre les espaceurs	NON CONFORME À LA NORME CNÉB 2015					
3 5/8 po (PAS DE NATTES ISOLANTES)	13,7	15,3	16,8	19,8	22,7	28,5
+ vis en acier inoxydable (PAS DE NATTES ISOLANTES)	15,6	17,6	19,6	23,3	27,1	34,5
3 5/8 po (NATTES ISOLANTES DANS LA CAVITÉ)	20,0	21,7	23,4	26,6	29,7	36,0
+ vis en acier inoxydable (NATTES ISOLANTES DANS LA CAVITÉ)	22,1	24,1	26,0	29,8	33,5	40,9

Consultez le <https://www.cascadiawindows.com/tools/cascadia-clip-calculator> pour voir 75 000 autres types de configurations murales.

DIRECTIVES POUR LES SPÉCIFICATIONS :

Cascadia Clip^{MD} – Intercalaires thermiques en fibre de verre (profondeur/épaisseur de l'isolation, pouces)

Installation verticale/horizontale	2 po	2,5 po	3 po	3,5 po	4 po	5 po	6 po	8 po	
Vis (longueur en pouces)									
Montant en acier	4 po	4 po	5 po	5 po	6 po	7 po	8 po	10 po	Vis à pointe de perçage courte n° 2 Master Driller de X po NZF3000
Béton/bloc de béton	3 5/8 po	4 po	4 3/4 po	5 1/8 po	5 5/8 po	6 5/8 po	7 5/8 po	9 5/8 po	Vis à béton à rondelle hexagonale dentelée de X po NZF3000
Montant en bois	4 po	4 po	5 po	6 po	6 po	7 po	8 po	10 po	Vis à rondelle hexagonale dentelée Master Gripper de X po NZF3000

Rails en acier

Revêtement horizontal	Liernes en Z : 1,5 po x 1 po x 1,25 po et longueur de 10 pi Perforations alignées avec les vis d'intercalaire								
Revêtement vertical	Profilés en forme de chapeau ou omega : 1 po x 4 po et 10 pi de longueur Perforations alignées avec les vis d'espateurs								

REMARQUE : Calibre 18 avec revêtement en Galvalume AZM 150. Épaisseurs personnalisées offertes.

Isolation

Laine minérale semi-rigide [le spécificateur doit indiquer l'épaisseur totale de l'isolant harmoniser avec l'épaisseur de l'espacateur Cascadia Clip].

Compatible avec plusieurs types d'isolation en mousse pulvérisée.

Ajustement/tolérance du site

Cales d'épaisseur (installation horizontale et verticale)



Rouges – 1/8 po
Noires – 1/4 po

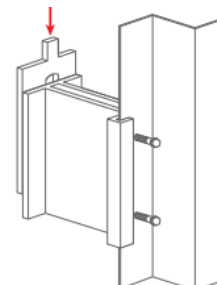

Verticale

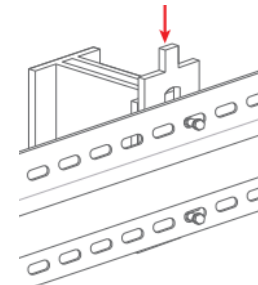

Horizontale

Supports (installation verticale seulement)

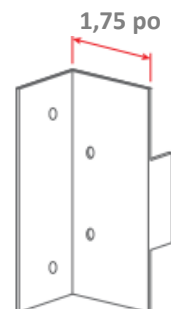
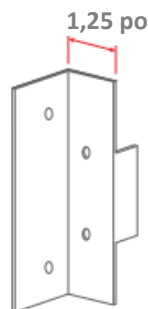

1,25 po
1,75 po

Plage d'ajustement
0,25 po à 0,75 po

Plage d'ajustement
0,75 po à 1,25 po

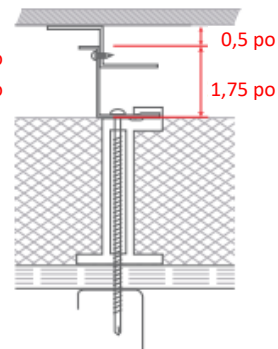
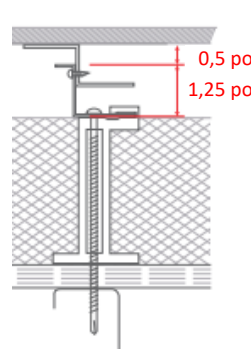

Consultez le <https://www.cascadiawindows.com/products/cascadia-clip#adjustability> pour en savoir davantage sur l'ajustement

DIRECTIVES D'INSTALLATION

1. L'ORIENTATION DE L'INSTALLATION VARIE SELON LE TYPE DE REVÊTEMENT EXTÉRIEUR

Installation verticale avec moulures en Z



Installation horizontale avec profilés en forme de chapeau ou omega



2. L'ESPACEMENT DES ESPACEURS VARIE SELON LA COMPOSITION DU MUR, LE POIDS DU REVÊTEMENT ET LA CHARGE DU VENT

Espacement des espaceurs horizontaux

Aligner avec l'espacement des montants, 16 po à 24 po
Support de béton ou de bloc de béton : habituellement 24 po

Espacement des espaceurs verticaux

26 po, 36 po et 48 po

* Un espacement horizontal de 32 po est fréquent pour les projets utilisant des profilés horizontaux

Séquence d'assemblage

Liernes en Z verticales

- 1) Insérer l'espaceur sur la moulure en Z. Il est recommandé d'utiliser des moulures en Z pré-perforées.
- 2) En utilisant de longues vis, fixer la moulure en Z à la structure en vissant à travers l'espaceur.
- 3) Étape suivante : l'isolation.

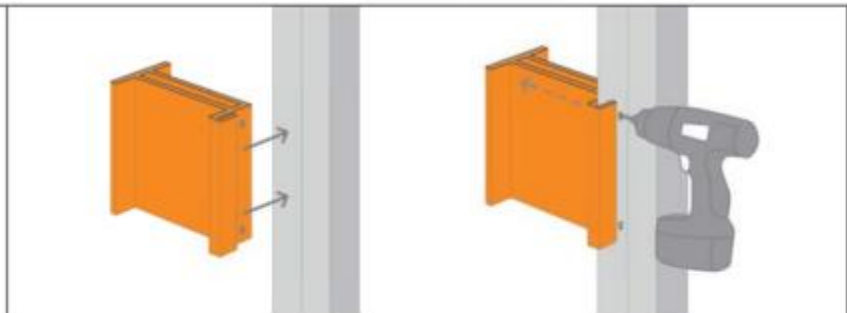

Profilés horizontaux en forme de chapeau ou omega

- 1) Positionner l'espaceur derrière le profilé en forme de chapeau ou omega. Il est recommandé d'utiliser un profilé perforé.
- 2) En utilisant de longues vis, fixer le profilé à la structure en vissant à travers l'espaceur.
- 3) Étape suivante : l'isolation

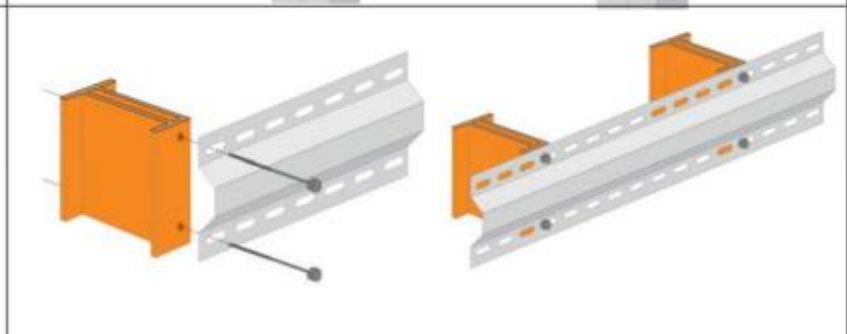

Consultez la vidéo d'installation sur le www.cascadiaclick.com.

Guides d'assemblage détaillés : <https://www.cascadiawindows.com/products/cascadia-clip#installation>
Vidéo de démonstration : <https://www.cascadiawindows.com/products/cascadia-clip#videos>